

Panik-/Fluchtwegschlösser Aufmaßblatt



Name _____

Straße _____

Ort _____

Telefon _____

Datum _____

Kommission/Einbauort _____

► Türmaterial Holz Metall Kunststoff

► Panikfunktion

- Panik B (beidseitig Drücker mit geteiltem Drückerstift)
- Panik E (Wechselfunktion, eine Seite Drücker, andere Seite Knopf)
- Besonderheiten 2-flügelig
- gesicherte Fallenfeststellung
- selbstverriegelnd

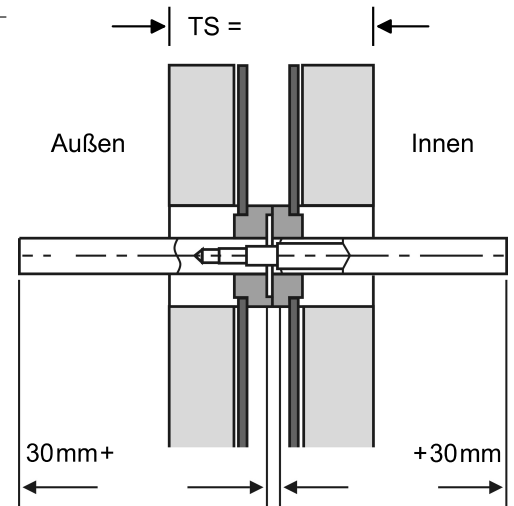

► Dornmaß: 8 / 9 / 10 mm

► Entfernung: _____

► Tür-Öffnungsrichtung:

► Stulpabmessung: 16 / 18 / 20 / 22 / 24 mm

► Beschlag kurz lang Rosette

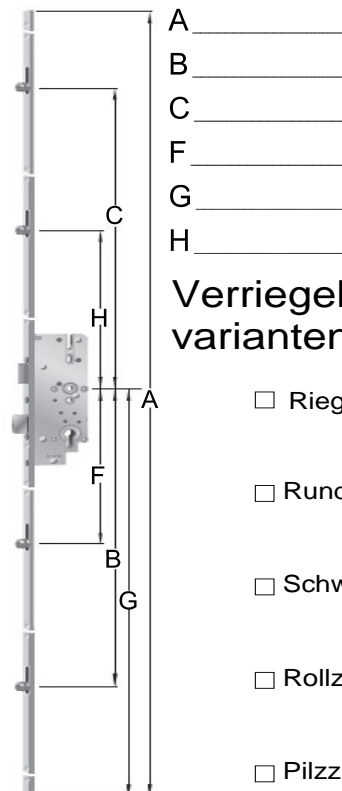
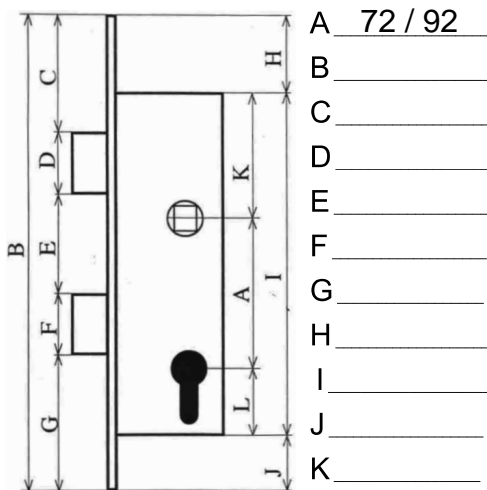

Verriegelungsvarianten:

- Riegel
- Rundbolzen
- Schwenkhaken
- Rollzapfen
- Pilzzapfen

DIN links auswärts

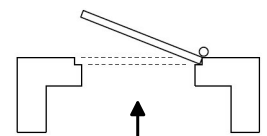

DIN rechts auswärts

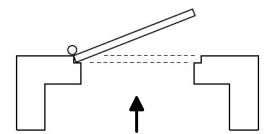

DIN links einwärts

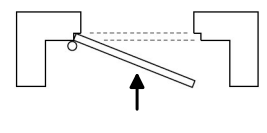

DIN rechts einwärts

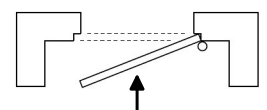

► Lieferant: _____

► Artikel-Nr.: _____

► Stück: _____

Bild gemacht